

TENDA VERTICALE

► Guida visiva per il montaggio

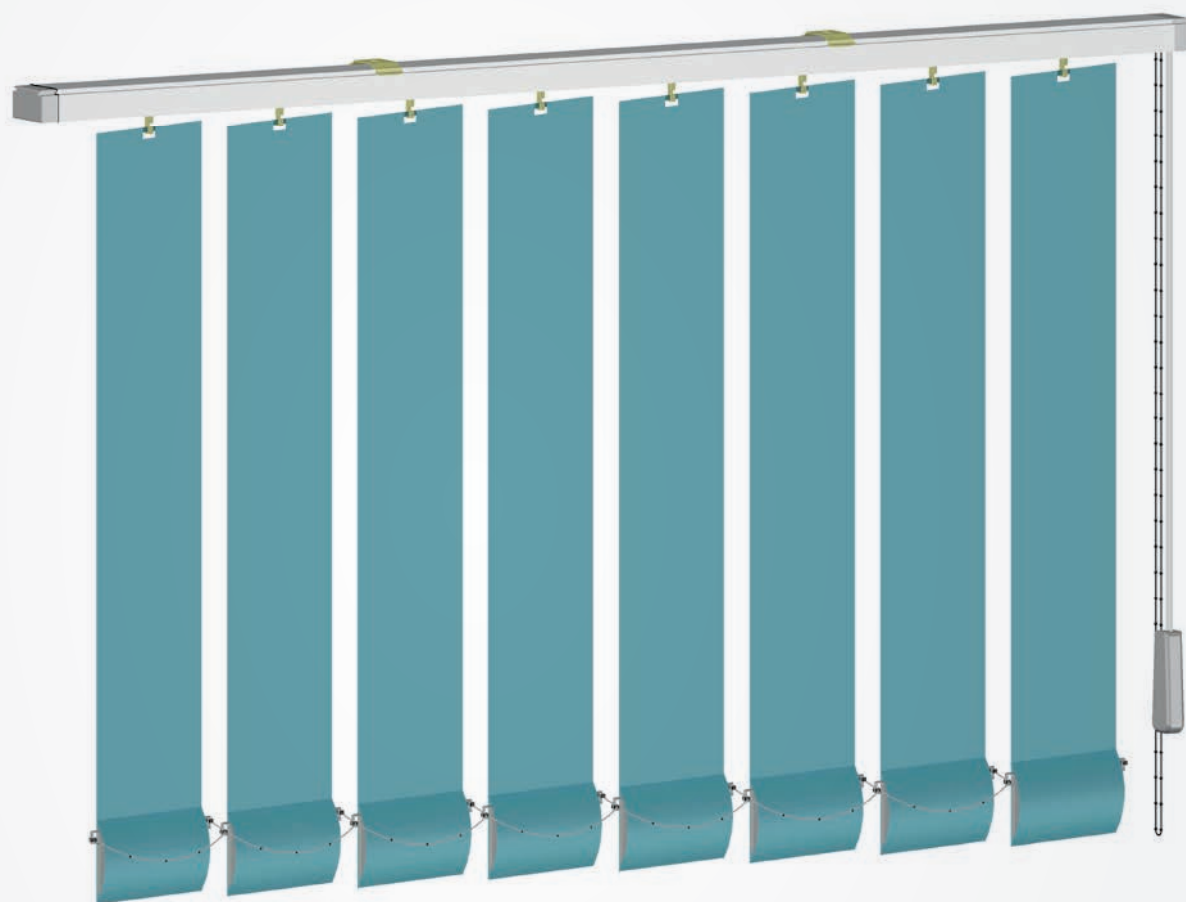

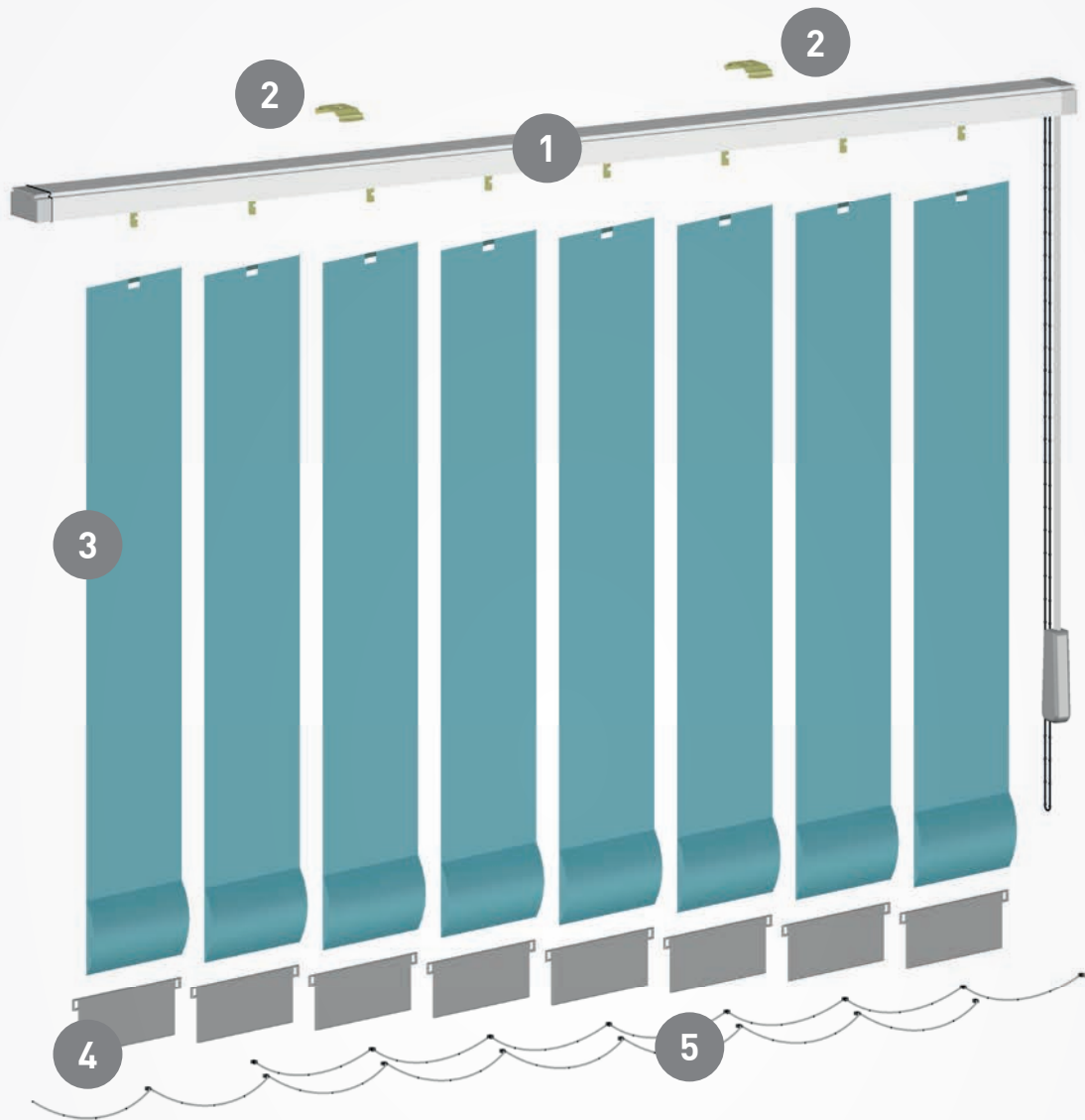

- 1) Binario di scorrimento
- 2) Clips di supporto
- 3) Bande di tessuto
- 4) Pesi per tessuto
- 5) Catenella distanziatrice con gancetti

N.B. viti e minuteria per l'installazione non sono forniti

TIPOLOGIE DI INSTALLAZIONE

INSTALLAZIONE A PARETE

Le clips di supporto vengono fissate frontalmente alla parete tramite delle apposite staffe ad "L" regolabili

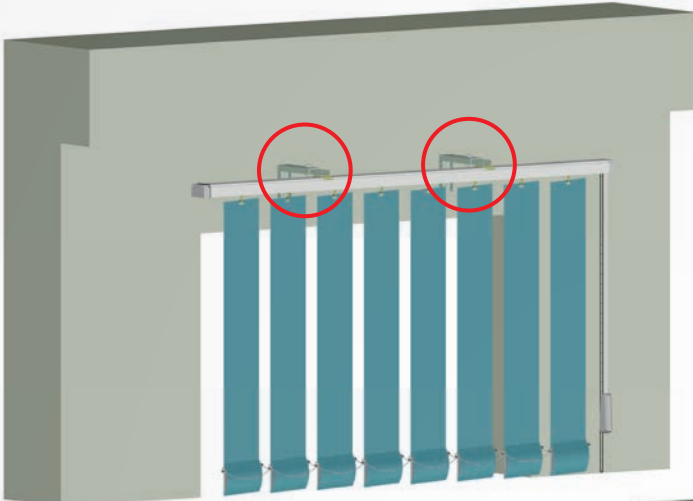

Posizionare i supporti sulla parete e contrassegnare i punti da forare per il fissaggio. Fare attenzione che i supporti siano posizionati a livello l'uno con l'altro.

Si raccomanda l'utilizzo di una livella

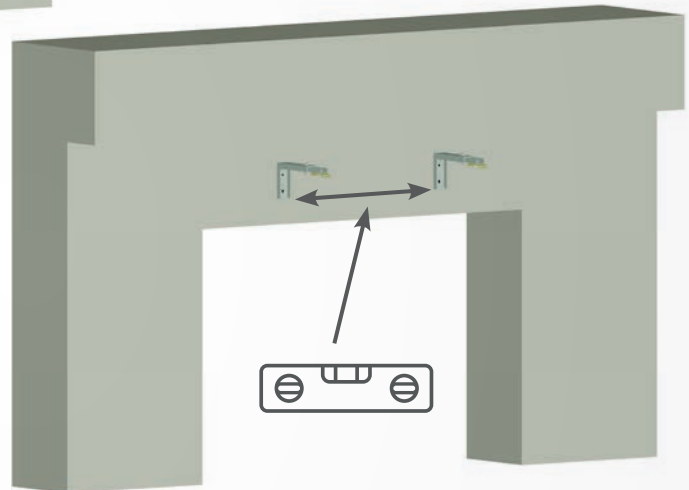

Utilizzare un bulloncino con dado per fissare le clips alla staffa ad "L"

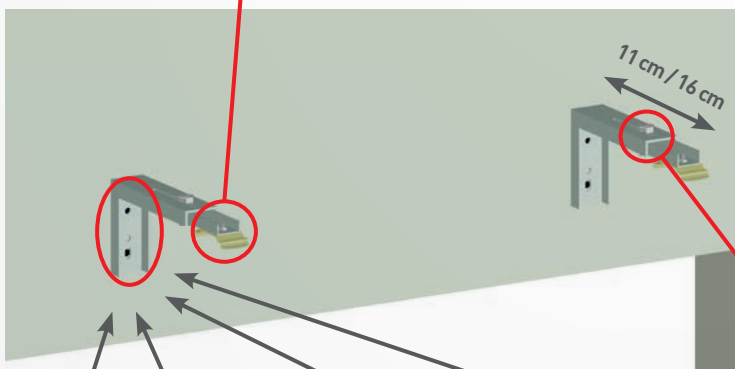

- Segnare sulla parete i punti da forare
- Rimuovere il supporto ed effettuare i fori
- Inserire i tasselli
- Riposizionare il supporto e fissarlo con le viti
- Regolare la sporgenza delle staffe ad "L" e bloccarle.
- Infine fissare le clips alle staffe

Regolare la sporgenza delle staffe ad "L" e bloccarle in posizione con un bullone

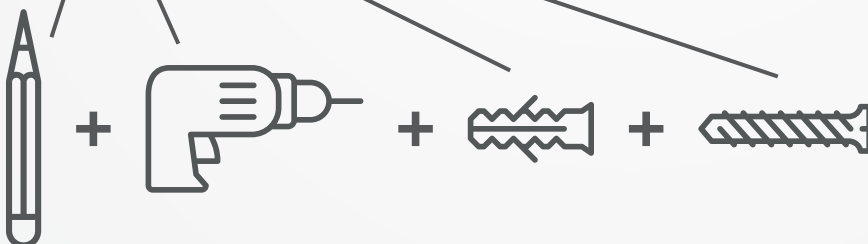

TIPOLOGIE DI INSTALLAZIONE

INSTALLAZIONE A SOFFITTO

Le Clips di supporto vengono fissate al soffitto

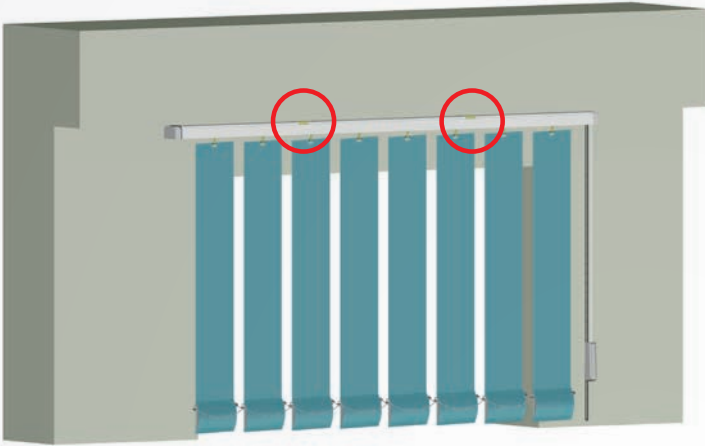

Posizionare le clips di supporto al soffitto e segnare i punti da forare per il fissaggio.
Fare attenzione che le clips siano posizionate a livello l'una con l'altra.
Si raccomanda l'utilizzo di una livella

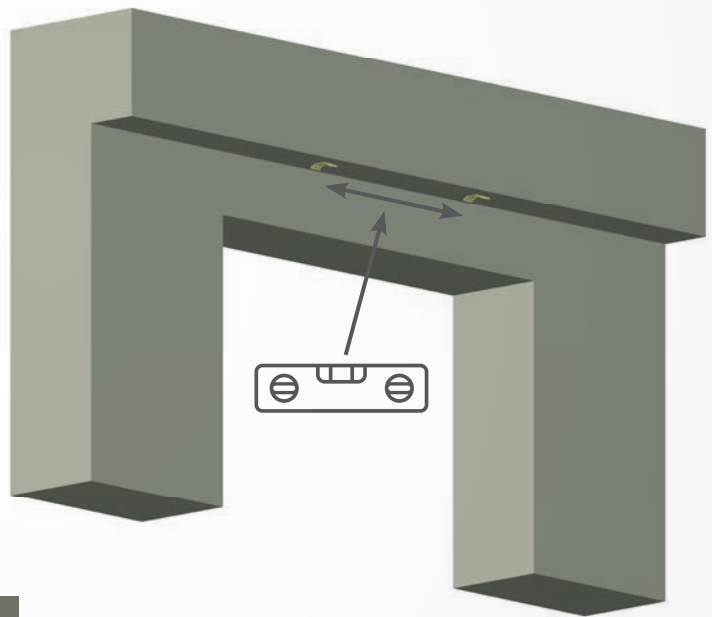

- Segnare sulla parete i punti da forare
- Rimuovere le clips ed effettuare i fori
- Inserire i tasselli
- Riposizionare la clips e fissarla con le viti

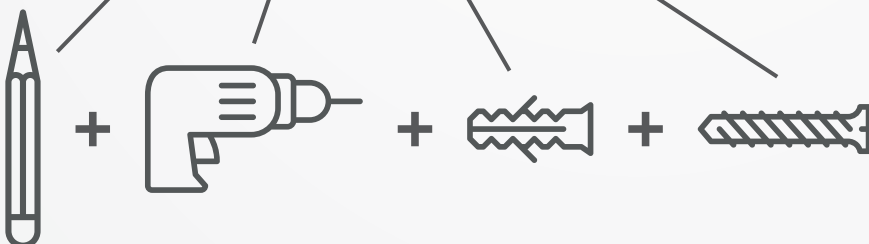

APPLICAZIONE BINARIO AI SUPPORTI

Dopo aver fissato le Clips di supporto seguire il passaggio riportato di seguito per agganciare il binario ai supporti.

N.B. qualsiasi sia la tipologia di installazione dei supporti la procedura di aggancio della Tenda non cambia.

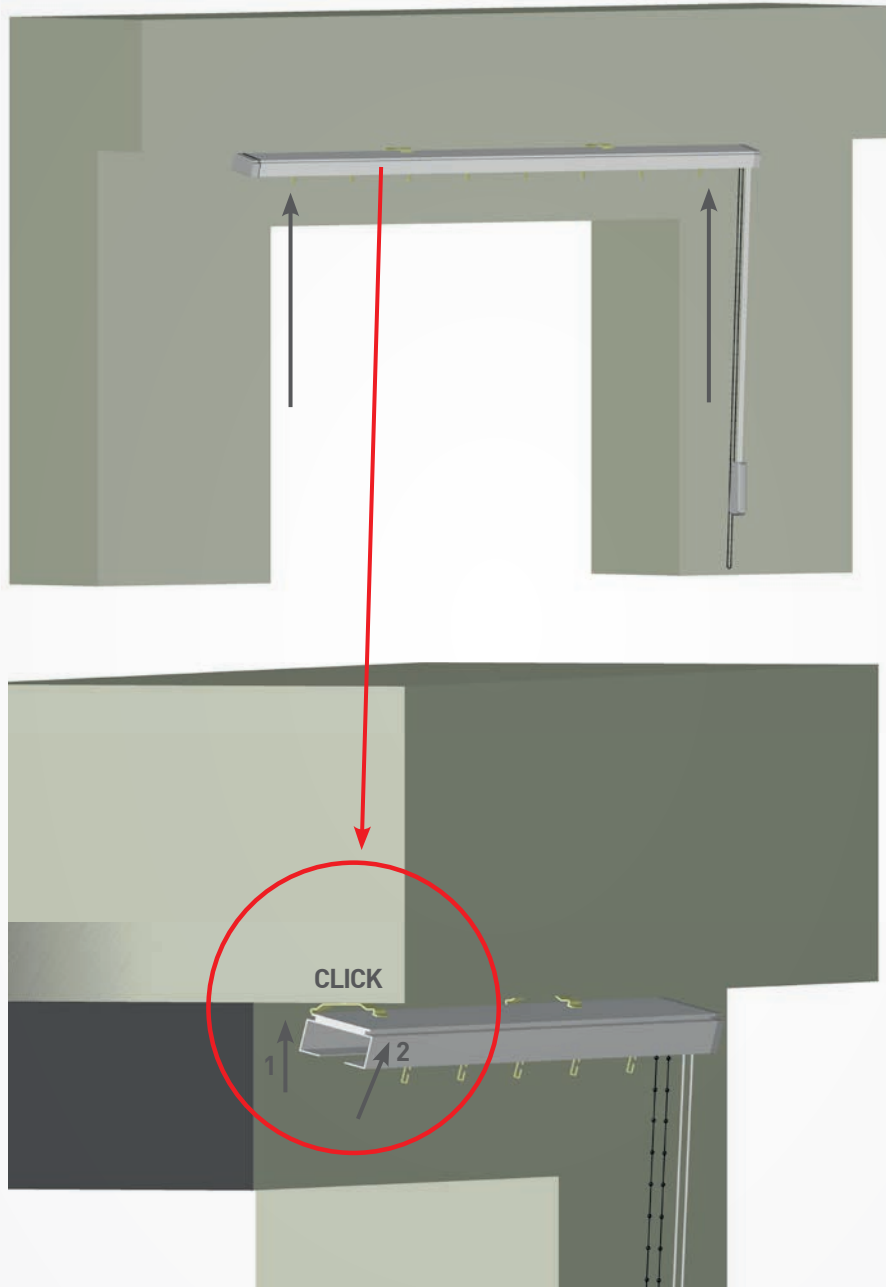

1. Il binario deve essere agganciata prima alla linguetta posteriore delle clips.

2. Con una leggera pressione verso l'alto si aggancia la parte anteriore.

N.B. la linguetta lunga delle clips deve essere rivolta verso l'interno della stanza



APPLICAZIONE BANDE IN TESSUTO

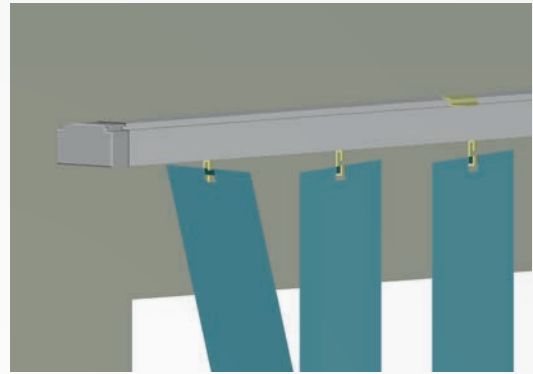
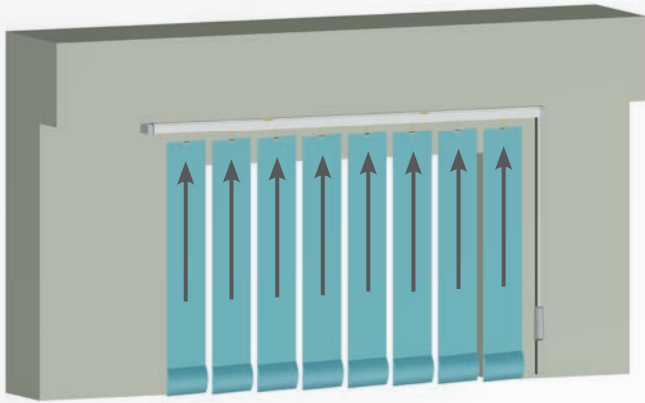

Aprire completamente il carrello del binario ed agganciare le bande di tessuto agli appositi gancetti

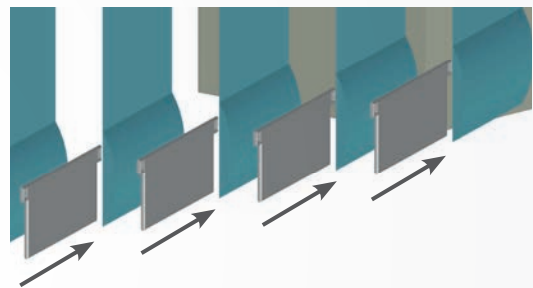
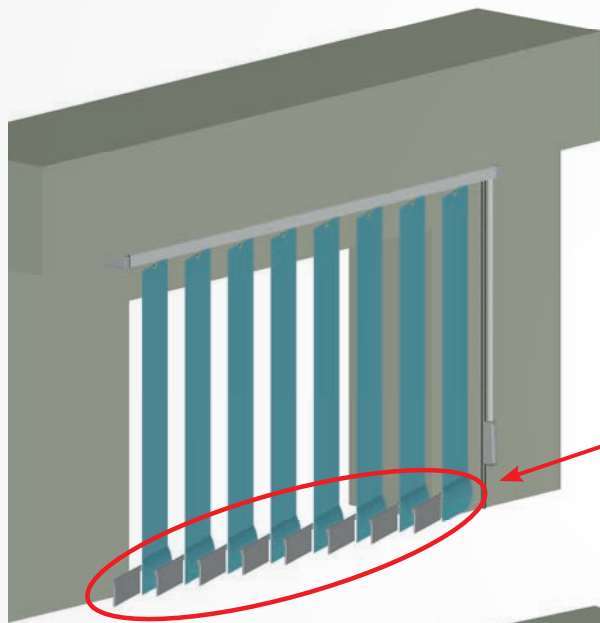

Inserire i pesi nelle apposite tasche del tessuto

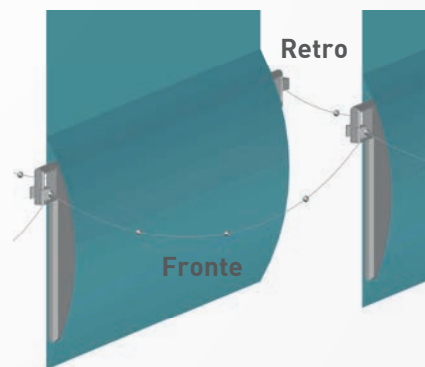
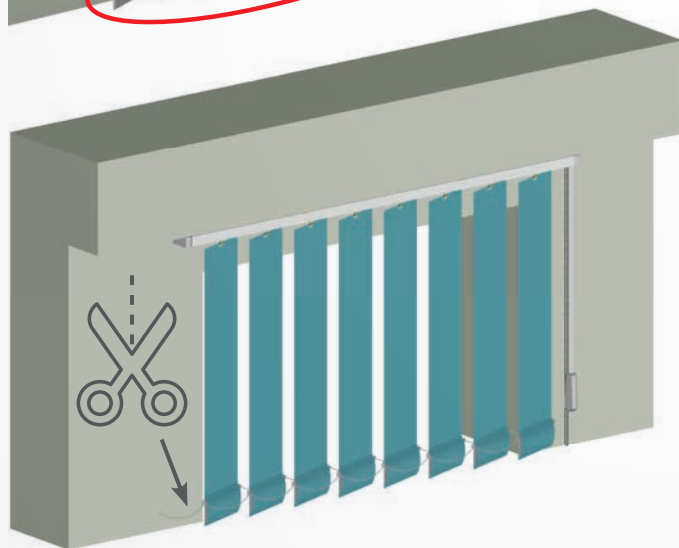

Utilizzando la catenella collegare tutte le bande l'una con l'altra, sia sulla parte frontale che posteriore.

La catenella è dotata di gancetti per agganciarla sugli attacchi posti alle estremità dei pesi.

Dopo aver completato il collegamento di tutte le bande tagliare la catenella in eccesso.

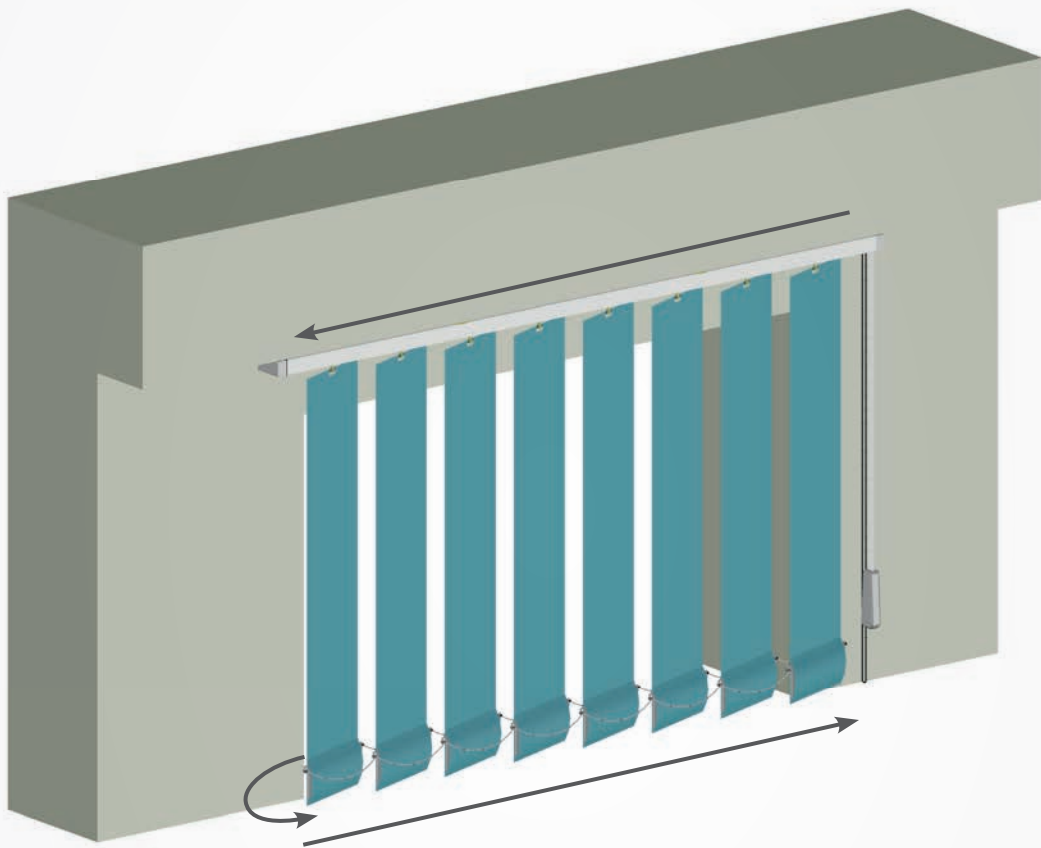

Testare il corretto funzionamento della tenda:

- Apertura
- Chiusura
- Orientamento delle bande



1 ISTRUZIONI DI MONTAGGIO

2 AVVERTENZE

3 USO E MANUTENZIONE

4 IMBALLO E TRASPORTO

5 GARANZIA

Tenda Verticale

► Informazioni utili

1. ISTRUZIONI DI MONTAGGIO

L'installazione del prodotto è consigliata ad un personale qualificato, in grado di interpretare e mettere in atto le istruzioni riportate. Spetta all'installatore decidere i materiali più opportuni per il fissaggio del prodotto (viti, tasselli, collanti ecc.) e accertarsi che le superfici sulle quali verrà eseguita l'installazione, siano parallele e a squadra, per un corretto funzionamento del prodotto, in caso contrario apportare le necessarie modifiche.

2. AVVERTENZE

L'installazione e l'utilizzo del prodotto vanno effettuati nel pieno rispetto delle normative vigenti e delle successive modifiche in ambito di sicurezza. L'installatore è responsabile di tutto ciò che riguarda la sicurezza del prodotto installato e del processo di installazione. E' necessario controllare che tutte le attrezzature utilizzate per la messa in opera siano a norma ed in buono stato (es. trapani, pinze, scale, ponteggi, guanti, imbracature, tutti i dispositivi di sicurezza, ecc.). In caso il prodotto debba essere montato ad un piano elevato è consigliato mettere in sicurezza l'area circostante e sottostante per rischi di caduta oggetti. Un' installazione non corretta potrebbe causare infortuni alle persone.

3. USO E MANUTENZIONE

La Tenda Verticale non è una barriera solida che impedisce completamente il passaggio della luce solare all'interno degli ambienti. Ma è una schermatura solare che filtra o impedisce in parte il passaggio della luce solare attraverso infissi o serramenti. E' un prodotto indicato esclusivamente per ambienti interni, è importante, inoltre sapere che le tende Plissé hanno componenti abbastanza delicati, si consiglia per questo motivo di evitare l'uso da parte dei bambini. L'azienda non si assume alcuna responsabilità in caso di uso improprio del prodotto (es. appoggiarsi al tessuto o tirare le corde di comando). Periodicamente pulire il tessuto con un panno umido, pulire l'interno dei profili aspirando la polvere (facendo sempre molta attenzione, soprattutto a non lasciare la finestra aperta sul retro della tenda, tenere sempre in considerazione le norme sulla sicurezza.)

4. IMBALLO E TRASPORTO

I prodotti sono confezionati in buste di plastica trasparente o in cartone, per proteggerli nel trasporto. Nel disimballaggio prestare molta attenzione a non graffiare o rovinare il prodotto e a non perdere i componenti. Dopo aver rimosso l'imballo, assicurarsi dell'integrità della del prodotto. In caso di incertezze nella conformità del prodotto contattare l'azienda prima dell'utilizzo. Durante il trasporto maneggiare con cautela il prodotto ed evitare di appoggiarci materiali pesanti che possono creare danni.

5. GARANZIA

Questa Tenda ha una garanzia di 24 mesi su qualsiasi accessorio o componente uscito difettoso di fabbrica. In caso di utilizzo e installazione non coerente alle indicazioni, l'azienda si declina da qualsiasi responsabilità.